



20100609 01230726

客服热线(Tel): +86-577-62759735

www.lanig.cn

MADE IN CHINA

LGM12-ZLB □-□□

2m-PVC/PUR[Shielding]

传感器/执行器电缆

M12 针式 弯头 B编码 +自由出线端



LGM12-ZLB

产品一级目录
传感器/执行器电缆产品二级目录
LGM12-B标准系列**Z L B**

商务数据

产品名称	M12传感器/执行器电缆(简称"M12连接器")
型号规格	LGM12-ZLB □-□□
包装	1 Pcs.
包装尺寸	220*160mm
外包装尺寸	320*320*200mm

产品遵循标准

- [1]引脚分配和测试符合IEC 61076-2-101标准
- [2]编码符合IEC60947-2标准;
- [3]防护等级IP67 符合EN60529;
- [4]防振和抗冲击能力符合IEC60512-4标准。



ROHS认证 CE认证 ISO9001认证 IP68防尘、防水测试合格

技术数据

一般数据

芯数	3	4	5
额定电流(40°C)	4 A		
额定电压	250 V	60 V	
导线横截面	0.34mm ² [AWG22]		0.25mm ² [AWG24]
接触电阻	≤ 5 mΩ		
绝缘电阻	≥ 100 MΩ		
电缆长度	2.0 m		
电缆自由出线端剥线长度	35mm		
每件净重	0.090kg	0.093kg	0.095kg
环境温度(运行)	-25 °C ... 90 °C		

技术特性

技术标准/规范	IEC61076-2-101 ; IEC60947-2
防插错编码	B-标准
电涌电压类别	II
污染等级	3
保护等级	IP65/IP68/IP69K防护等级
插/拔周期	≥100
扭 矩	0.4Nm
接触件材料	CuSn
材料接触表面	Ni/Au
芯端材料	PA66
包胶材料	TPE
锁紧螺母	铜H59 镀镍
O型圈材质	NBR

线缆技术参数

芯 数	3	4	5
线缆护套材质	PVC <input type="checkbox"/> PUR <input type="checkbox"/>	PVC[Shielding] <input type="checkbox"/>	PUR[Shielding] <input type="checkbox"/>
芯线横截面积	0.34mm ² [AWG22]		0.25mm ² [AWG24]
AWG 信号线	22		24
护套颜色	黑色		
芯线颜色	详见《布线示意图》		
绝缘电阻	≥100MΩ*km(20°C)		
导线电阻	< 58Ω/km(20°C)		
芯线结构	42/0.10±0.008mm		32/0.10±0.008mm
线缆外径 OD	5.0±0.10		
最小弯曲半径, 固定式安装	22mm	23.5mm	25mm
最小弯曲半径, 移动式安装	44mm	47mm	50mm
弯折次数	4000000		
横向轨迹	10m		
横向速度	3m/s		
加速度	10m/s ²		
阻 燃	符合DIN UL20549		
无卤素	符合DIN VDE 0472第815章		
环境温度	-40 °C ... 80 °C(固定式安装)		
	-25 °C ... 80 °C(活动式安装)		

认证/许可

认证

CE 3N210104.YLE0008

RoHS B-R201234133



外形尺寸图

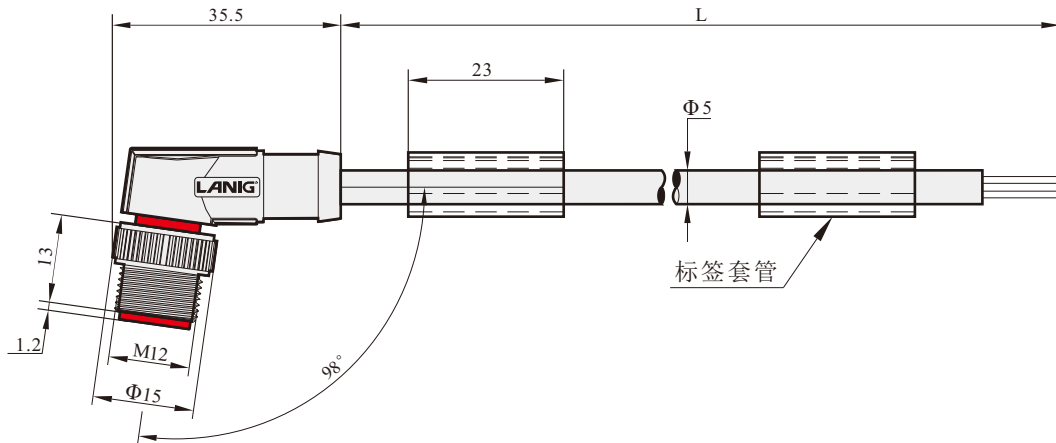

针位及布线示意图

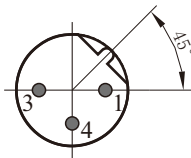

针位	颜色
1	棕色/brown
2	-
3	蓝色/blue
4	黑色/black

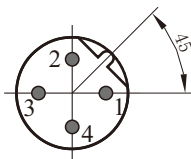

针位	颜色
1	棕色/brown
2	白色/white
3	蓝色/blue
4	黑色/black

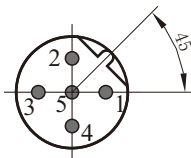

针位	颜色
1	棕色/brown
2	白色/white
3	蓝色/blue
4	黑色/black
5	灰色/grey

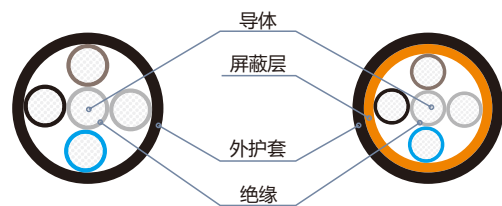
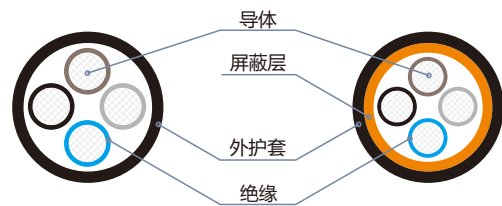
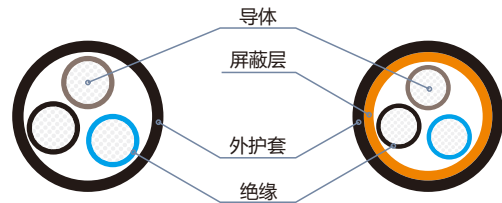



产品一级目录
传感器/执行器电缆

产品二级目录
LGM12-B标准系列

Z L B

额定衰减曲线图

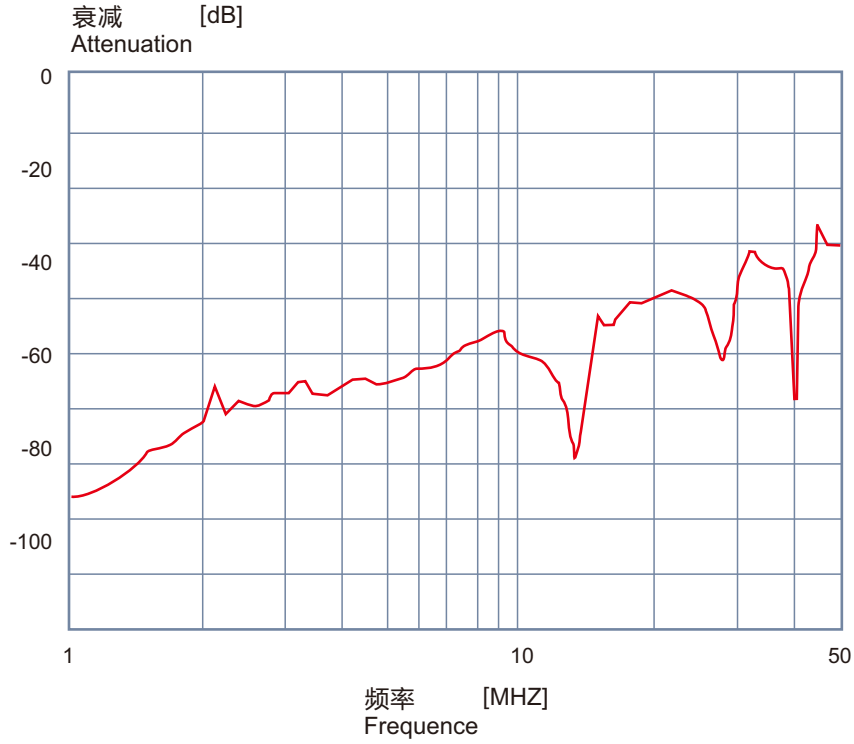

LGM12-ZLB

降低额定值特征

